

Schlafkopfhörer mit Bluetooth

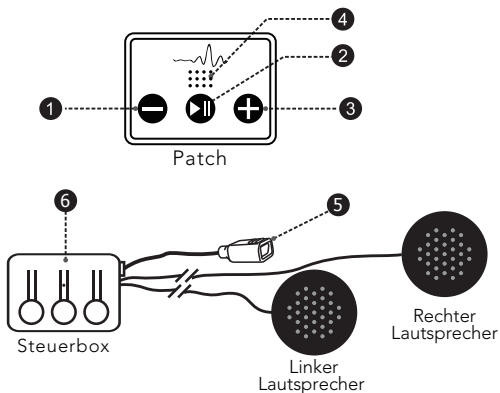

Die Lautsprecher befinden sich im Stirnband und können durch Verschieben des Materials um die Lautsprecher über Ihren Ohren positioniert werden



- | | |
|---------------------------------------|-----------------------|
| 1 Lautstärke erhöhen/Vorheriger Titel | 4 LED-Statusanzeige |
| 2 Wiedergabe/Pause | 5 USB-Ladeanschluss |
| 3 Lautstärke verringern | 6 Bluetooth-Steuerbox |

Tastenfunktionen:

- **Einschalten:** Halten Sie die ▷|| Taste 3 Sekunden lang gedrückt.
- **Ausschalten:** Halten Sie die ▷|| Taste 3 Sekunden lang gedrückt.
- **Lautstärke erhöhen:** Drücken Sie kurz die + Taste.
- **Lautstärke verringern:** Drücken Sie kurz die - Taste.
- **Vorheriges Lied:** Halten Sie die - Taste gedrückt.
- **Nächstes Lied:** Halten Sie die + Taste gedrückt.
- **Musik abspielen:** Drücken Sie kurz die ▷|| Taste.
- **Musik pausieren:** Drücken Sie kurz die ▷|| Taste.

1. Wie man auflädt:

1. Drehen Sie das Stirnband auf links und finden Sie den Ladeanschluss #5 im Diagramm an der Öffnung.
2. Verbinden Sie das mitgelieferte USB-Ladekabel mit dem Ladeanschluss und das andere Ende des Kabels mit einer Stromquelle (Computer oder Steckdose).
3. Die LED-Anzeige an der Vorderseite des Stirnbands leuchtet während des Ladevorgangs rot und wechselt zu blau, wenn der Ladevorgang abgeschlossen ist.

2. Hinweis zur Batterie:

- Es dauert ungefähr 2 Stunden, bis der Akku vollständig aufgeladen ist.
- Das Aufladen kann nicht gleichzeitig mit dem Hören von Musik erfolgen.
- Ein Reset für den Betrieb kann bei Bedarf während des Ladevorgangs durchgeführt werden.
- Die Batterie hält bei voller Ladung etwa bis zu 9 Stunden.
- Wenn der Akku schwach ist, blinkt das rote Licht 5 Mal.

3. LED-Anzeige Übersicht:

STATUS	ANZEIGE
Bluetooth-Kopplungsmodus	Rotes und blaues Licht blinken abwechselnd
Bluetooth verbunden	Blaues Licht blinkt langsam
Laden	Stetiges rotes Licht
Laden abgeschlossen	Stetiges blaues Licht

4. Mit Bluetooth-Gerät koppeln:

1. Halten Sie die Wiedergabetaste 3 Sekunden lang gedrückt, bis die Statusanzeige #4 rot und blau zu blinken beginnt.
2. Schalten Sie die Bluetooth-Funktion auf dem Gerät ein, das Sie koppeln möchten.
3. Wählen Sie aus der Liste der verfügbaren Geräte "Musical Headband" als Gerätenamen aus, um eine Kopplung durchzuführen.
4. Der Passcode lautet 0000, falls erforderlich.
5. Das blaue Licht blinkt langsam, wenn das Stirnband erfolgreich gekoppelt wurde.

5. Musik mit Bluetooth-Kopplung abspielen:

1. Drücken Sie kurz die Wiedergabetaste, um Musik zu starten oder zu pausieren.
2. Passen Sie die Lautstärke an, indem Sie kurz die + Taste nach oben oder die - Taste nach unten drücken.

Hinweis:







Nach erfolgreicher Kopplung Ihres Mobiltelefons müssen Sie möglicherweise den Musikplayer auf Ihrem Telefon öffnen, um Musik abzuspielen.

6. Fehlerbehebung:

1. Stellen Sie sicher, dass das Produkt vollständig aufgeladen, eingeschaltet und gekoppelt ist.
2. Wenn Sie Bluetooth verwenden, stellen Sie sicher, dass sich Ihr Gerät innerhalb eines Bereichs von 10 Metern/33 Fuß befindet und keine Hindernisse zwischen den Geräten liegen.
3. Schalten Sie alle früheren Bluetooth-Geräte aus, die zuvor mit dem Gerät verbunden waren.

7. Waschrichtlinien:

Bitte verwenden Sie die Innentasche/Öffnung auf der Rückseite des Stirbands, um die elektronischen Teile vor dem Waschen von Hand zu entnehmen.

	Mit kaltem Wasser waschen		Nicht chemisch reinigen
	Nur von Hand waschen		Nicht bleichen
	Nicht im Wäschetrockner trocknen		Nicht bügeln

8. Spezifikationen:

- Bluetooth-Version: V5.2
- Frequenz: 2.402 GHz – 2.480 GHz
- Übertragungreichweite: 20M/66FT
- Nennleistung: RMS 10mW x 2
- Lautsprechereinheit: 32Ω x 20mm
- Batterie: 3.7V 300mAh wiederaufladbarer Li-Polymer-Akku
- Ladezeit: 2 Stunden
- Batterielaufzeit: ca. 35 Stunden

Verletzungsgefahren:

- Halten Sie das Produkt und die Verpackung von Kindern und Tieren fern, da sie kleine Teile verschlucken könnten.
- Beaufsichtigen Sie Kinder bei der Verwendung des Produkts. Es ist kein Spielzeug.
- Halten Sie immer einen Abstand von mindestens 10 cm zwischen den Kopfhörern und einem Herzschrittmacher oder einem implantierbaren Kardioverter-Defibrillator (ICD), da das Produkt magnetische Felder erzeugt.

Feuergefahr:

- **Vorsicht!** Setzen Sie die Kopfhörer keiner hohen Temperatur über 70 Grad Celsius aus (wie z.B. Haartrocknern, Heizung, längerer Sonneneinstrahlung usw.). Der Akku in den Kopfhörern kann überhitzen.
- Laden Sie die Kopfhörer nur in einem Bereich mit einer Umgebungstemperatur von 10 Grad Celsius bis 40 Grad Celsius auf.
- Zerquetschen oder durchstechen Sie den Akku nicht! Setzen Sie den Akku keinen hohen Drücken aus, da dies einen internen Kurzschluss und Überhitzung verursachen könnte.

Kundensupport:

Bitte kontaktieren Sie info@mywaves.tech, wenn Sie weitere Fragen haben.